

Westin

SIGNATURE OF QUALITY



AUTOMOTIVE PRODUCTS, INC.

INSTRUCTIONS-INSTRUCCIONES-CONSIGNES

APPLICATION: 1995-00 FORD EXPLORER 2 DOOR
1995-01 FORD EXPLORER 4 DOOR

APLICACIÓN: FORD EXPLORER 2 PUERTAS, MOD. 1995-2000
FORD EXPLORER 4 PUERTAS, MOD. 1995-2001

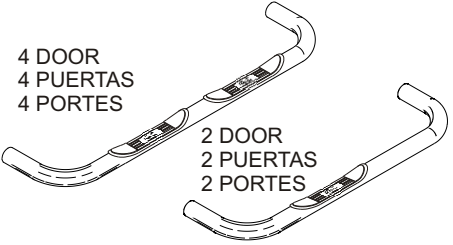
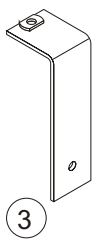
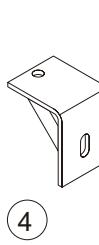
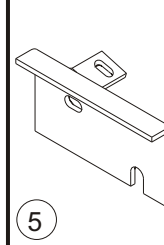
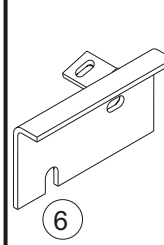
APPLICATION: FORD EXPLORER 2 PORTES 1995 - 00
FORD EXPLORER 4 PORTES 1995 - 01

<p>STEP BAR ASSEMBLIES ENSAMBLES DE ESTRIBOS MONTAGES DE MARCHE-PIEDS</p> <p>25-0760 25-0765 25-1870 25-1875</p>	<p>4 DOOR 4 PUERTAS 4 PORTES</p>  <p>2 DOOR 2 PUERTAS 2 PORTES</p>	 <p>3</p>	 <p>4</p>	 <p>5</p>	 <p>6</p>	 <p>7</p>
--	---	---	--	--	--	--

ITEM	QTY	CONTENTS - CONTENIDO - CONTENU	TOOLS - HERRAMIENTA - OUTILS	
1,2	2	STEP BAR, PASSENGER (1) AND DRIVER (2)	3/4" SOCKET 3/4" WRENCH 21MM SOCKET 14MM SOCKET HAMMER RATCHET TORQUE WRENCH	
3	2	TOP FRONT FRAME BRACKET		
4	2	BOTTOM FRONT FRAME BRACKET		
5,6	2	REAR BRACKET, PASSENGER (5) AND DRIVER (6)		
7	2	POLY TUBE		
8	2	1/2-13 X 6.50" HEX HEAD BOLT		
9	4	1/2-13 X 2.50" HEX HEAD BOLT		
10	4	1/2" FLAT WASHER		
11	6	1/2" LOCK WASHER		
1,2	2	ESTRIBOS, ACOMPAÑANTE (1) Y CONDUCTOR (2)		DADO DE 3/4" LLAVE DE TUERCAS DE 3/4" DADO DE 21MM DADO DE 14MM MARTILLO MANERAL LLAVE DE TORQUE
3	2	SOPORTE SUPERIOR DELANTERO DE LA CARROCERÍA		
4	2	SOPORTE INFERIOR DELANTERO DE LA CARROCERÍA		
5,6	2	SOPORTE TRASERAS, ACOMPAÑANTE (1) Y CONDUCTOR (2)		
7	2	TUBO DE POLIETILENO		
8	2	PERNOS CON CABEZA HEXAGONAL DE 1/2-13 X 6,50"		
9	4	PERNOS CON CABEZA HEXAGONAL DE 1/2-13 X 2,50"		
10	4	ARANDELAS PLANAS DE 1/2"		
11	6	ARANDELAS DE PRESIÓN DE 1/2"		
1,2	2	MARCHE-PIEDS, PASSAGER (1) ET CONDUCTEUR (2)	DOUILLE 3/4 PO CLÉ 3/4 PO DOUILLE 21MM DOUILLE 14MM MARTEAU CLIQUET CIÉ DE COUPLE	
3	2	SUPPORT DE CADRE AVANT SUPÉRIEUR		
4	2	SUPPORT DE CADRE AVANT INFÉRIEUR		
5,6	2	SUPPORTS ARRIÈRE, PASSAGER (1) ET CONDUCTEUR (2)		
7	2	TUBE POLY		
8	2	BOULON À TÊTE HEXAGONALE DE 1/2-13 X 6,50 PO		
9	4	BOULON À TÊTE HEXAGONALE DE 1/2-13 X 1,50 PO		
10	4	RONDELLE PLATE 1/2 PO		
11	6	RONDELLE À FREIN DE 1/2 PO		

- STEP 1. Remove the contents from box and check for damage. Verify all parts are present. Read instructions completely before beginning.
- STEP 2. Loosen rear shackle bolt facing outside of vehicle. **CAUTION:** Do not remove.
- STEP 3. Remove smaller shackle bolt located just above leaf spring and to the rear of shackle mount. Attach rear bracket with bolt just removed. **NOTE:** It may be necessary to install rear step bar bolt through slot in brackets prior to attaching to vehicle. Also, raising vehicle frame with a jack will provide more clearance around shackle bolt if needed.
- STEP 4. Attach front top frame bracket over top edge of frame where it has clearance and slide it next to body mount as shown. **NOTE:** 2 door models, brackets may be tight against the floor. It may be necessary to tap it over with a hammer.
- STEP 5. Position front bottom frame bracket against frame and align hole with the top frame bracket.
- STEP 6. Insert 1/2" fasteners through bottom frame bracket, poly tube and thread into top frame bracket as shown. Leave loose.

- STEP 7. Attach step bar to brackets using 1/2" fasteners as shown. Leave loose. Repeat for opposite side.
- STEP 8. Make sure step bar and brackets are properly aligned with vehicle and tighten fasteners. Recommended torque values are 64 FT.LBS. for 1/2" fasteners and small shackle bolts to 50 FT.LBS.
-

FINISH PROTECTION

Westin products have a high quality finish that must be cared for like any other exposed finish on the vehicle. Protect the finish with a non-abrasive automotive wax, (e.g. Pure Carnauba) on a regular basis. The use of any soap, polish or wax that contains an abrasive is detrimental, as the compounds scratch the finish and open it to corrosion.

- PASO 1. Retire el contenido de la caja y verifique que ninguna pieza se haya dañado. Verifique que no falte ninguna pieza. Lea las instrucciones completamente antes de comenzar.
- PASO 2. Afloje el perno de grillete trasero que mira hacia fuera del vehículo. **PRECAUCIÓN:** No lo retire.
- PASO 3. Retire el perno de grillete más pequeño ubicado justo encima del resorte laminado y hacia la parte trasera de la base de montaje del grillete. Instale el soporte trasero con el perno recién retirado. **NOTA:** Probablemente deba colocar un perno de estribo trasero a través de la ranura del soporte de montaje antes de la instalación en el vehículo. Además, la elevación de la carrocería del vehículo con un gato proporcionará más espacio alrededor del perno de grillete si es necesario.
- PASO 4. Coloque el soporte superior de la carrocería por encima del borde superior de la carrocería donde tiene espacio y deslícelo junto a la base de montaje como se muestra. **NOTA:** en los modelos de 2 puertas, los soportes pueden estar apretados contra el piso. Quizá sea necesario darle unos golpecitos con un martillo.
- PASO 5. Coloque el soporte inferior delantero de la carrocería contra la carrocería y alinee el agujero con el soporte superior de la carrocería.
- PASO 6. Inserte los sujetadores de 1/2" a través del soporte inferior de la carrocería, el tubo de polietileno y la rosca en el soporte superior de la carrocería como se muestra. No apriete.
- PASO 7. Coloque el estribo delantero sobre los soportes con los sujetadores de 1/2" como se muestra. No apriete. Repita el procedimiento para el lado opuesto.
- PASO 8. Asegúrese de que el estribo y los soportes estén alineados correctamente y que los sujetadores estén apretados. Los valores de torque recomendados son 64 libras-pies para los sujetadores de 1/2" y de 50
-

PROTECCIÓN DEL ACABADO

Los productos Westin tienen un acabado de alta calidad que requiere del mismo cuidado que cualquier otro acabado expuesto del vehículo. Proteja el acabado con una cera no abrasiva para automóviles (por ejemplo, Pure Carnauba) regularmente. El uso de cualquier jabón, pulidor o cera que contenga un abrasivo es nocivo, dado que los componentes rayan el acabado y lo exponen a la corrosión.

- ETAPE 1. Enlevez le contenu de la boîte et vérifiez pour tout dommage. Vérifiez que toutes les pièces y sont. Lisez complètement les instructions avant de commencer.
- ÉTAPE 2. Desserrez le boulon de la chape arrière face à l'extérieur du véhicule. ATTENTION Ne pas retirer.
- ÉTAPE 3. Retirez le boulon de chape plus petit situé juste au-dessus du ressort et derrière le montage de la chape. Fixez le support arrière à l'aide du boulon que vous venez de retirer. REMARQUE : Il peut être nécessaire de monter le boulon de marche-pieds arrière à travers la fente dans les supports avant de fixer le marche-pieds au véhicule. Vous pouvez également soulever le cadre du véhicule à l'aide d'un cric pour vous donner plus d'espace autour du boulon de chape, si nécessaire.
- ÉTAPE 4. Fixez le support de cadre avant supérieur au-dessus du bord supérieur du cadre où il y a de l'espace et glissez-le à côté du montage de carrosserie tel qu'illustré. REMARQUE : Pour les modèles à 2 portes, les supports peuvent aller serré contre le plancher. Il peut être nécessaire de le mettre en place à l'aide d'un marteau.
- ÉTAPE 5. Placez le support de cadre avant inférieur contre le cadre et alignez le trou au support de cadre supérieur.
- ÉTAPE 6. Insérez les attaches 1/2 po dans le support de cadre inférieur, le tube de polyester et vissez-les dans le support supérieur tel qu'illustré. Ne pas serrer.
- ÉTAPE 7. Fixez le marche-pieds aux supports à l'aide des attaches 1/2 po tel qu'illustré. Ne pas serrer. Répétez ces actions pour l'autre côté.
- ÉTAPE 8. Assurez-vous que le marchepied et les supports sont correctement alignés et ensuite serrez les attaches.

PROTECTION DE LA FINITION

Les produits Westin ont une finition de haute qualité qui requiert des soins, comme toute autre finition du véhicule exposée aux éléments. Protégez la finition à l'aide d'une cire non-abrasive (par exemple, Pure Carnauba) de façon régulière. L'usage de tout savon, pâte à polir ou cire contenant un abrasif est nuisible, puisque les composants strient la finition et la laissent vulnérable à la corrosion.

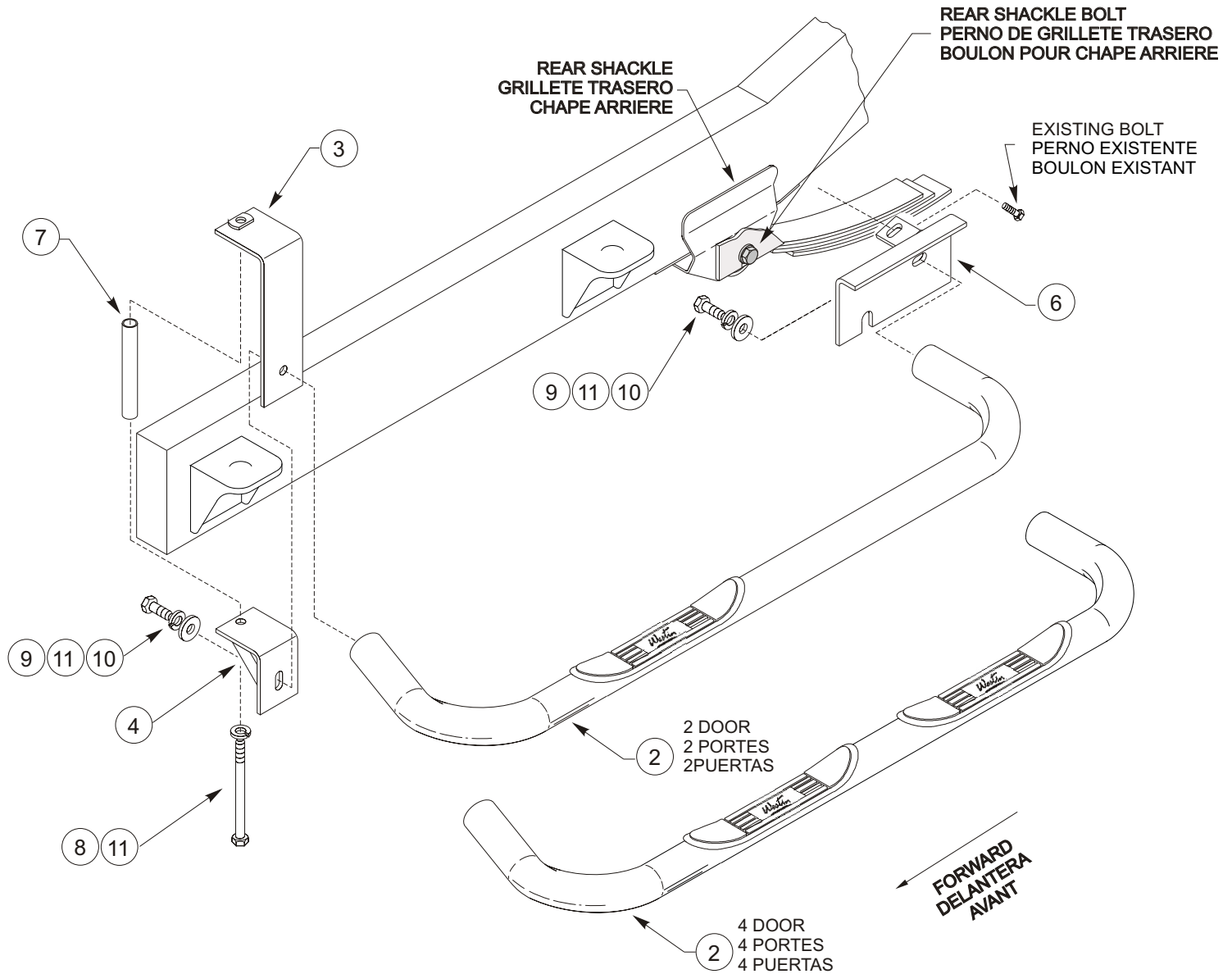

INSTALLATION VIEW OF DRIVER SIDE SHOWN, PASSENGER SIDE OPPOSITE
VISTA DE LA INSTALACIÓN DEL LADO DEL CONDUCTOR OPUESTO AL LADO DEL ACOMPAÑANTE
ILLUSTRE: COTE CONDUCTEUR, EN FACE: COTE PASSAGER



Westin Automotive Products, Inc.
5200 N. Irwindale Ave. Suite 220
Irwindale, Ca. 91706

Thank You for choosing Westin products
For additional installation assistance please call
Customer service (800) 793-7846 or (507) 375-3559