

Installation Instructions

I - Sheet Number LUNDRB92 Rev.A

LUND®

Premium Style. Lasting Performance.

For proper installation and best possible fit, please read all instructions BEFORE you begin.

For technical assistance or to obtain missing parts, please call Customer Relations at 1-800-328-2438.

Pour obtenir une installation correcte et le meilleur ajustement possible, lire toutes les instructions AVANT de commencer.
Pour toute assistance technique ou obtention de pièces manquantes, appeler le service des relations avec la clientèle au 1-800-328-2438.

Para una instalación adecuada y el mejor ajuste posible, lea todas las instrucciones ANTES de comenzar.
Si desea recibir asistencia técnica u obtener piezas faltantes, llame al Servicio al cliente al 1-800-328-2438.

Care and Cleaning

- **Wash only with mild soap and dry with a clean cloth.**

Lavez seulement avec un savon doux et sec avec un chiffon propre.

Solo lavar con jabón suave y secar con un paño limpio.

- **Every 3 months or 5000 miles check for loose hardware and tighten as necessary.**

Tous les 3 mois ou 5000 miles vérifier pour le matériel en vrac et serrer si nécessaire.

Cada 3 meses o 5000 millas comprobar si hay herrajes sueltos y apriete según sea necesario.

Congratulations!

You have purchased one of the many quality Lund® branded products offered by Lund International. We take the utmost pride in our products and want you to enjoy years of satisfaction from your investment. We have made every effort to ensure that your product is top quality in terms of fit, durability, finish and ease of installation.

Vous venez d'acheter un des nombreux produits de qualité de la marque Lund® fabriqués par Lund International.

Nous sommes extrêmement fiers de la qualité de nos produits et nous espérons que vous profiterez de cet investissement de longues années durant. Nous nous efforçons d'offrir la meilleure qualité en termes d'ajustement, de finition, de durabilité et de facilité d'installation.

Usted ha adquirido uno de los tantos productos de calidad de marca Lund® que ofrece Lund International. Nos enorgullecen mucho nuestros productos y deseamos que disfrute años de satisfacción por su inversión. Nos hemos esforzado mucho para asegurarnos de que su producto sea de gran calidad en cuanto a ajuste, durabilidad, acabado y facilidad de instalación.

Recycle

The material that your product is made from can be recycled. Please also consider recycling the packaging that your product came in.

Le matériau à partir duquel votre produit est fabriqué est recyclable. Pensez également à recycler l'emballage dans lequel votre produit a été livré.

El material del que está hecho el producto puede reciclarse. Considere también reciclar el embalaje en el que viene el producto.

LUND®

Lund International

800-328-2438 • Visit us at lundinternational.com

© 2019 Lund, Inc. All rights reserved.

Lund® and the Lund® logo are trademarks of Lund, Inc.



PARTS LIST:

1	Driver/Left Nerf Bar	12	10-1.5mm x 25mm Hex Bolts
1	Passenger/Right Nerf Bar	12	10mm Lock Washers
2	Front Mounting Brackets	12	10mm x 27mm x 3mm Flat Washers
4	Center/Rear Mounting Brackets	12	8-1.25mm x 25mm Combo Bolts

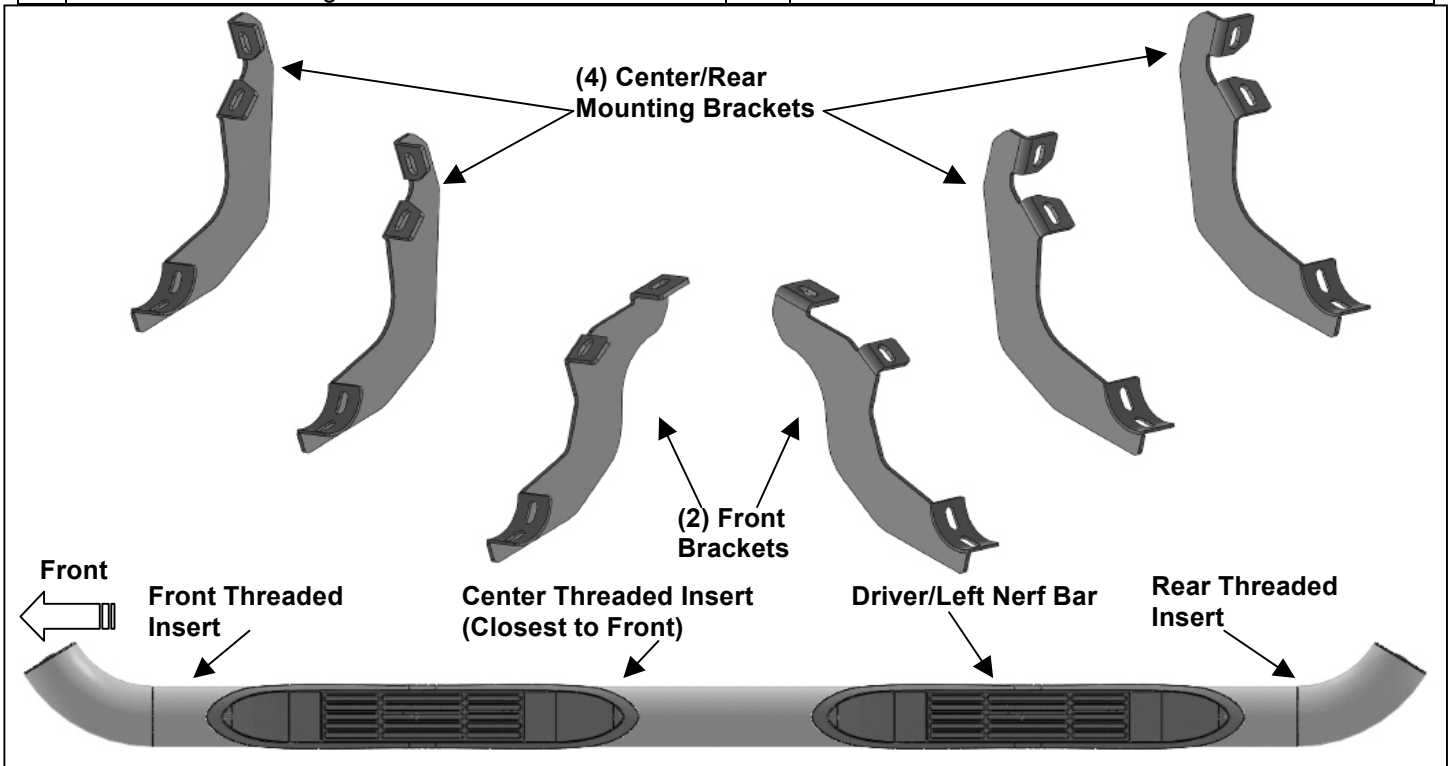

PROCEDURE:

- 1. REMOVE CONTENTS FROM BOX. VERIFY ALL PARTS ARE PRESENT. READ INSTRUCTIONS CAREFULLY BEFORE STARTING INSTALLATION.**
- Starting from underneath the Driver/Left side inner rocker panel, locate the threaded mounting holes on the rocker panel, **(Figure 1)**. Remove the plastic plugs covering the mounting holes. Select the Passenger/Right Front Mounting Bracket, **(Figure 2)**. Attach with (2) 10mm Hex Bolts, (2) 10mm Lock Washers and (2) 10mm Flat Washers, **(Figures 2 & 3)**. Do not tighten hardware at this time.
- Locate the Center threaded mounting holes. Select (1) Center/Rear Mounting Bracket. Attach with (2) 10mm Hex Bolts, (2) 10mm Lock Washers and (2) 10mm Flat Washers, **(Figures 4—6)**. Do not tighten hardware at this time.
- Repeat **Step 3** to install Rear Mounting Bracket, **(Figures 5, 7 & 8)**.
- Unwrap the Driver/Left Nerf bar. Attach nerf bar to the mounting brackets with (6) 8mm Combo Bolts. Do not tighten hardware at this time, **(Figures 9—12)**. **IMPORTANT:** Do not slide or rotate nerf bar on cradles, or damage to the finish may result.
- Level and adjust nerf bar and tighten all hardware.
- Repeat **Steps 2—6** for Passenger/Right side installation.
- Do periodic inspections to the installation to make sure that all hardware is secure and tight.

To protect your investment, Do not use any type of polish or wax that may contain abrasives that could damage the finish. **For Stainless Steel,** Aluminum polish may be used to polish small scratches and scuffs on the finish. Mild soap may be used to clean the nerf bar.

Driver/Left side Installation Pictured

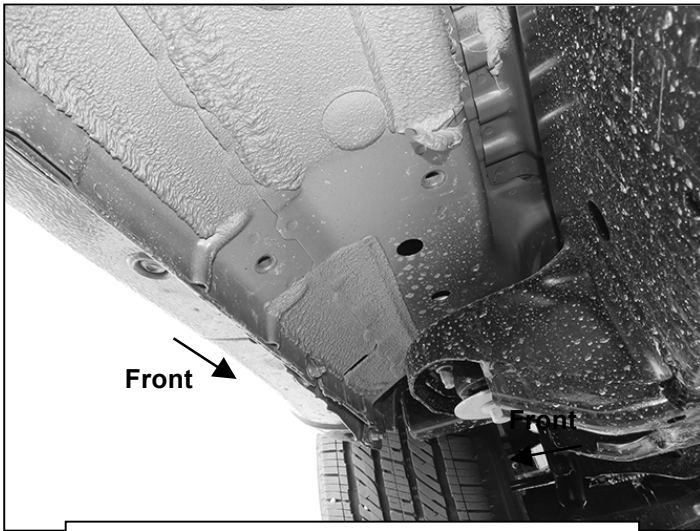

(Fig 1) Driver/Left Front mounting Location

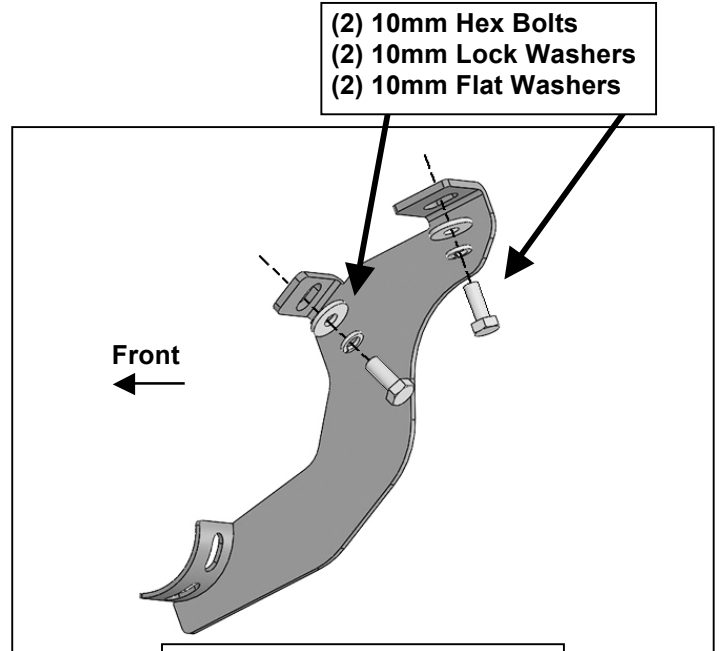

(Fig 2) Driver/Left Front Mounting Bracket installation

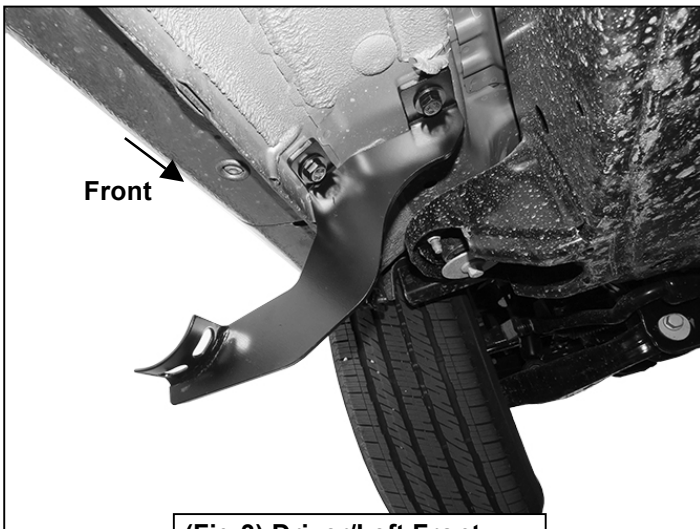

(Fig 3) Driver/Left Front Mounting Bracket attached

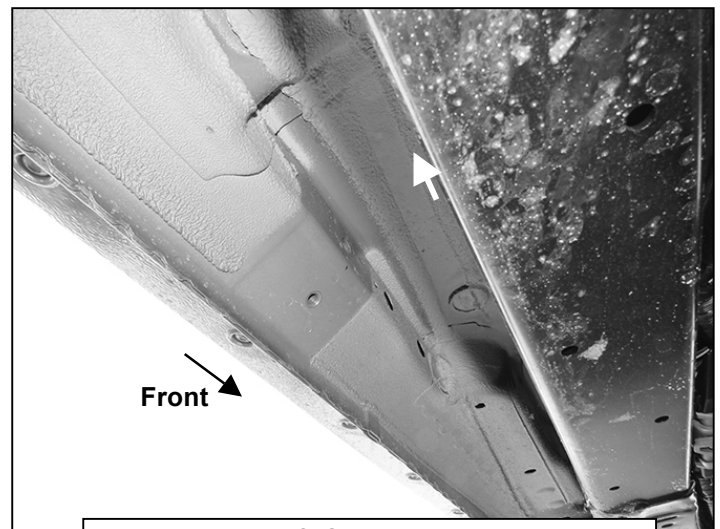

(Fig 4) Driver/Left Center mounting location

Driver/Left side Installation Pictured

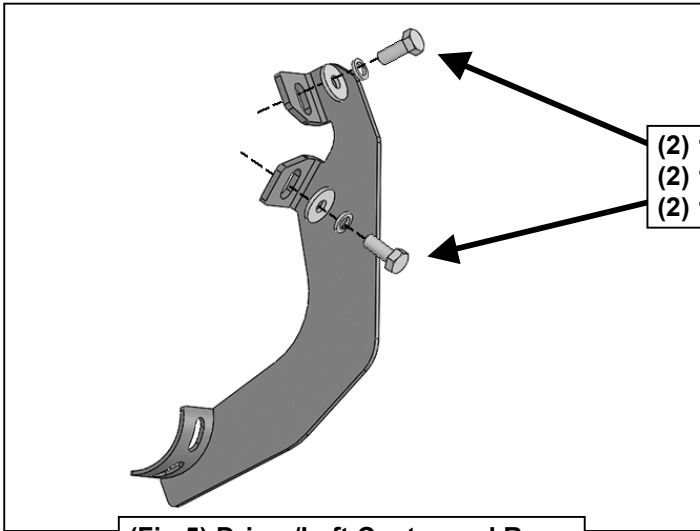

(Fig 5) Driver/Left Center and Rear mounting Bracket installation

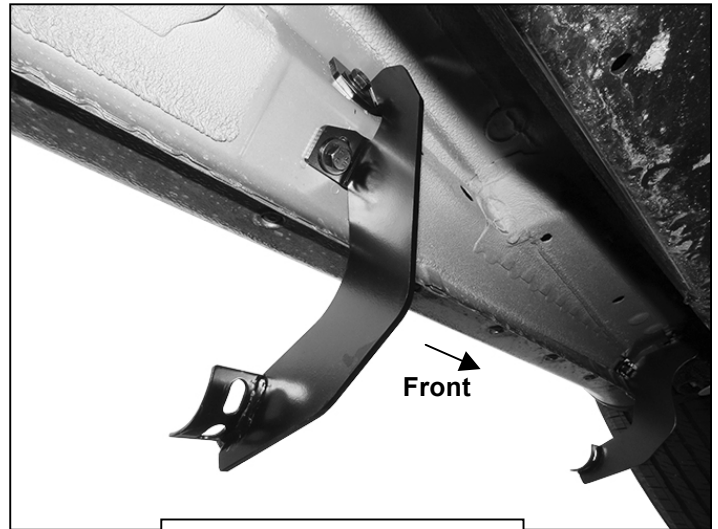

(Fig 6) Driver/Left Center Mounting Bracket installed

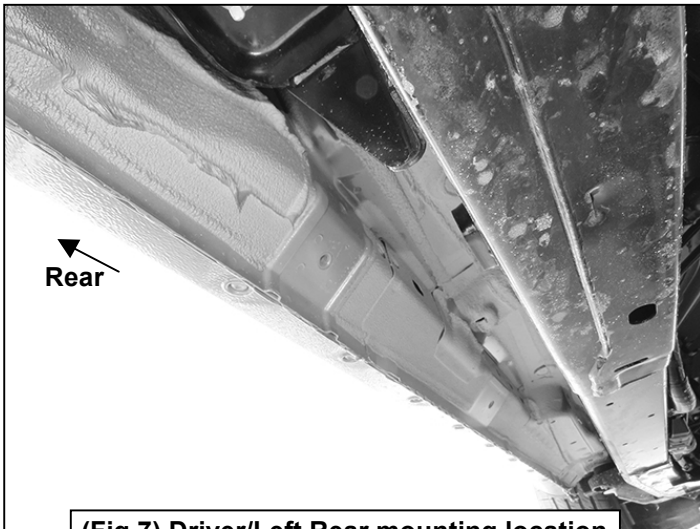

(Fig 7) Driver/Left Rear mounting location

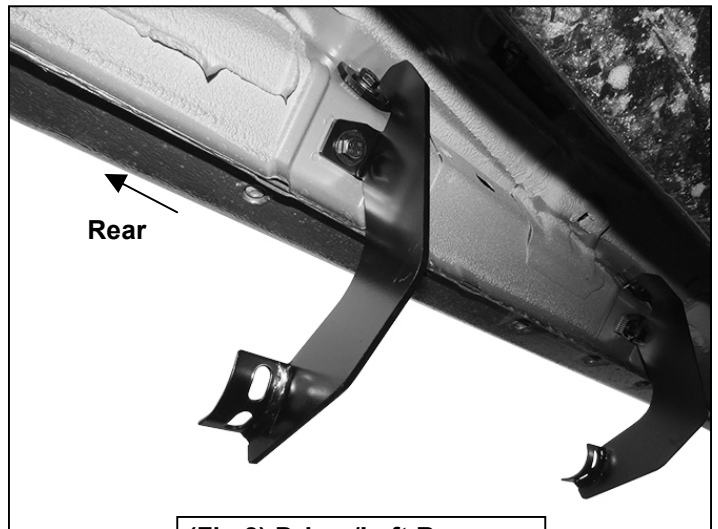

(Fig 8) Driver/Left Rear Mounting Bracket installed

Driver/Left side Installation pictured

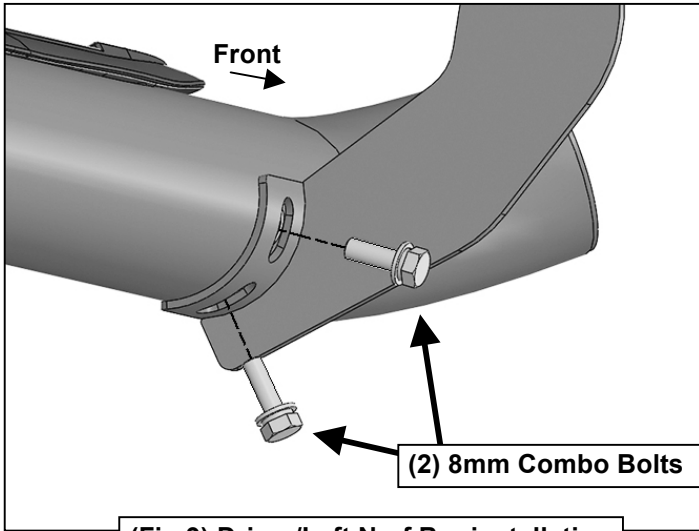

(Fig 9) Driver/Left Nerf Bar installation

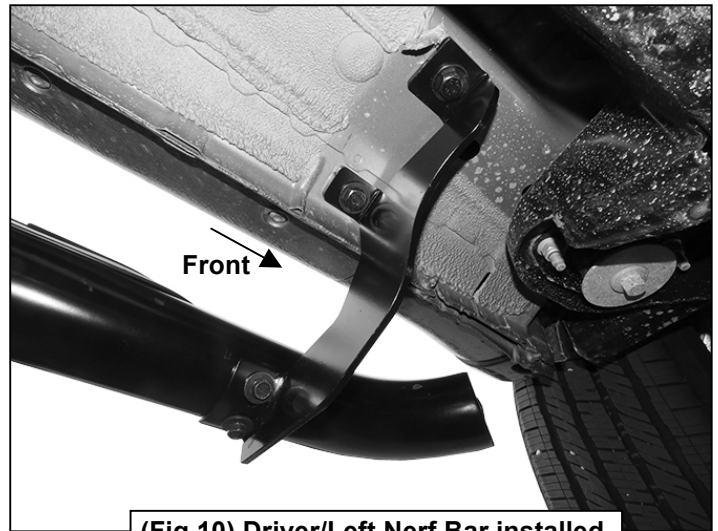

(Fig 10) Driver/Left Nerf Bar installed on Front Mounting Bracket

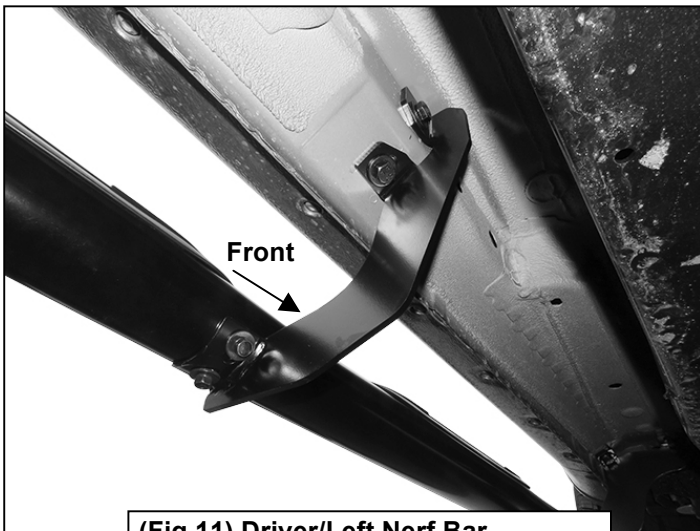

(Fig 11) Driver/Left Nerf Bar installed on Center Mounting

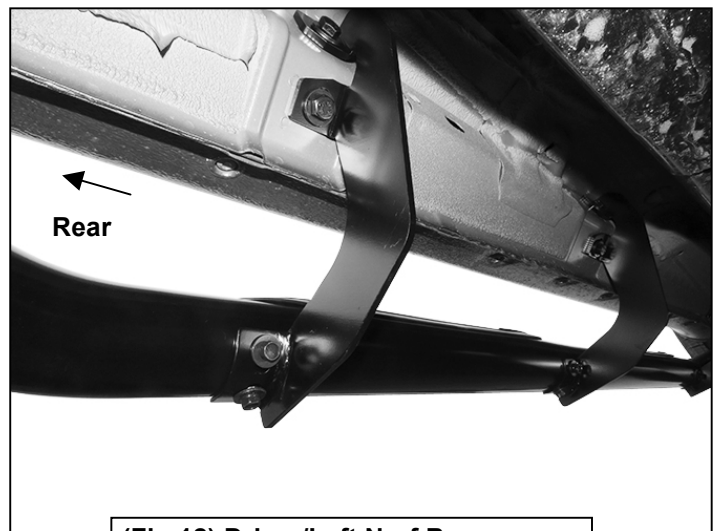

(Fig 12) Driver/Left Nerf Bar installed on Rear Mounting Bracket

LISTE DES PIÈCES :

1	barre de protection conducteur/gauche	12	boulons à tête hexagonale 10-1,5 mm x 25 mm
1	barre de protection passager/droite	12	rondelles de blocage de 10 mm
2	supports de fixation avant	12	rondelles plates de 10 mm x 27 mm x 3 mm
4	supports de fixation central/arrière	12	boulons Combo de 8-1,25 mm x 25 mm

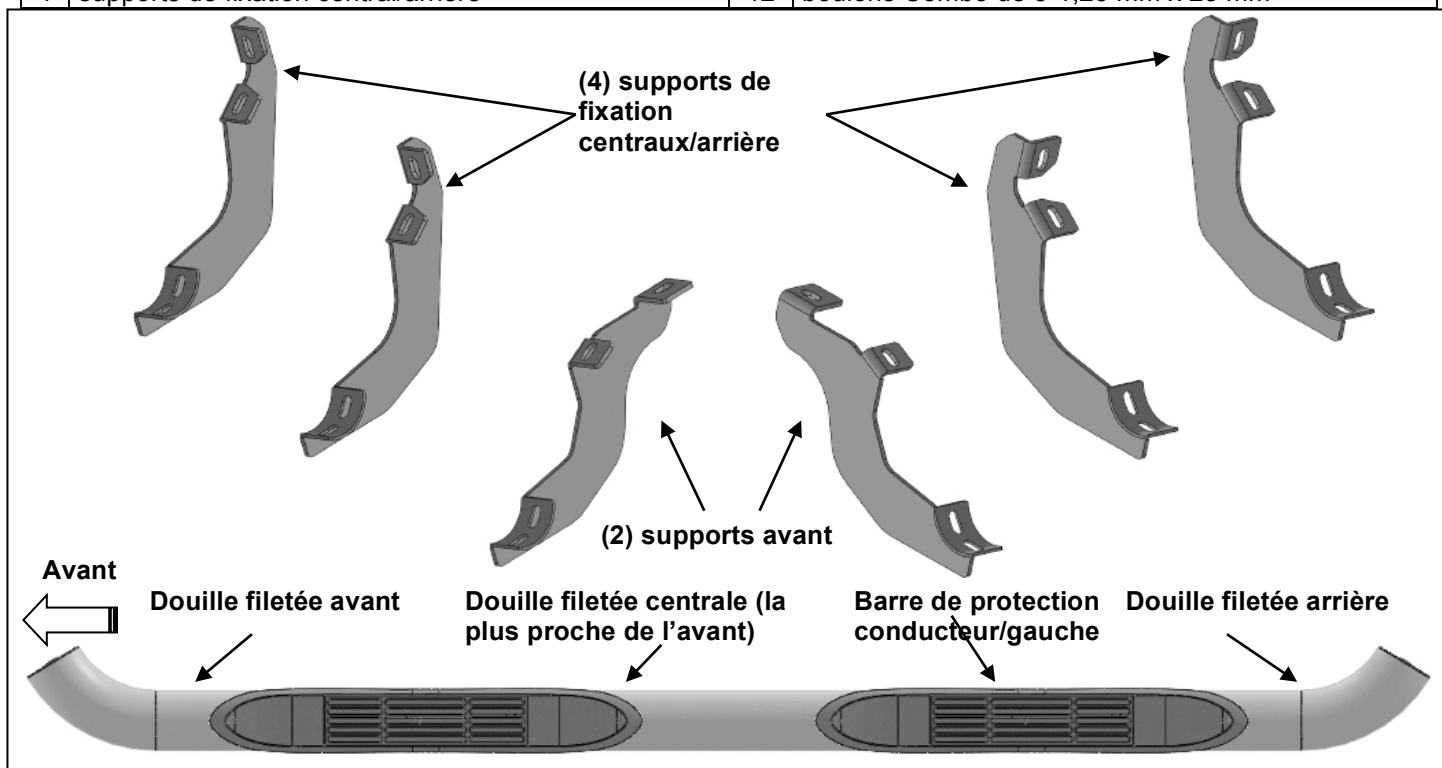

PROCÉDURE :

- 1. RETIREZ LE CONTENU DE LA BOÎTE. VÉRIFIEZ QUE TOUTES LES PIÈCES SONT PRÉSENTES. LISEZ ATTENTIVEMENT LES INSTRUCTIONS AVANT DE COMMENCER L'INSTALLATION.**
- En commençant en dessous du bas de caisse intérieur du côté conducteur/gauche, localisez les trous de fixation filetés du bas de caisse (figure 1). Retirez les bouchons en plastique recouvrant les trous de fixation. Sélectionnez le support de fixation passager/droite (**figure 2**). Fixez avec (2) boulons à tête hexagonale de 10 mm, (2) rondelles de blocage de 10 mm et (2) rondelles plates de 10 mm (**figures 2 et 3**). Ne serrez pas les éléments pour l'instant.
- Localisez les trous de fixation filetés au centre. Sélectionnez (1) support de fixation central/arrière. Fixez avec (2) boulons à tête hexagonale de 10 mm, (2) rondelles de blocage de 10 mm et (2) rondelles plates de 10 mm (**figures 4 à 6**). Ne serrez pas les éléments pour l'instant.
- Répétez l'**étape 3** pour installer le support de fixation arrière (**figures 5, 7 et 8**).
- Déballez la barre de protection côté conducteur/gauche. Fixez la barre de protection aux supports de fixation avec (6) boulons Combo de 8 mm. Ne serrez pas les éléments pour l'instant (**figures 9 à 12**). **IMPORTANT** : Ne faites pas glisser ou tourner la barre de protection sur les berceaux, car cela risque d'endommager le fini.
- Assurez-vous que la barre de protection est horizontale et correctement positionnée, puis serrez tous les éléments.
- Répétez les **étapes 2 à 6** pour l'installation du côté passager/droite.
- Contrôlez périodiquement l'installation pour vérifier que tous les éléments sont correctement fixés et serrés.

Afin de protéger votre investissement. N'utilisez pas de vernis ni de cire contenant des agents abrasifs qui pourraient endommager le fini. **Pour l'acier inoxydable.** Un vernis à base d'aluminium peut être utilisé pour

polir de petites égratignures et éraflures sur le fini. Un savon doux peut être utilisé pour nettoyer la barre de protection.

Illustration de l'installation côté conducteur/gauche

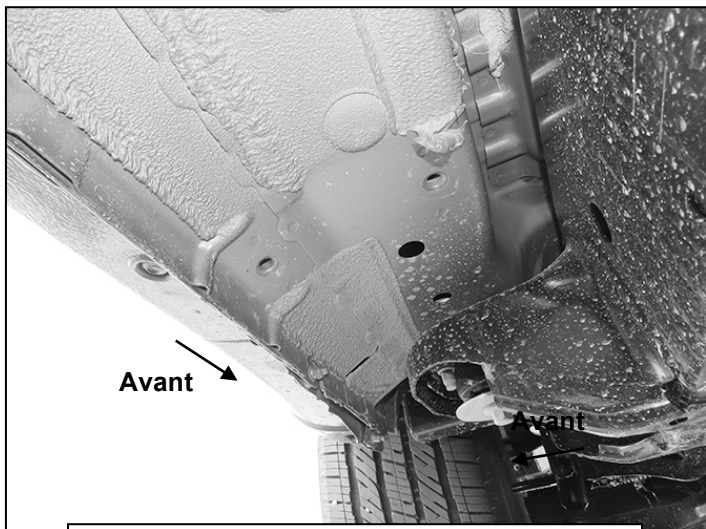

(Fig. 1) Emplacement de fixation à l'avant côté conducteur/gauche

(2) boulons à tête hexagonale de 10 mm
(2) rondelles de blocage de 10 mm
(2) rondelles plates de 10 mm

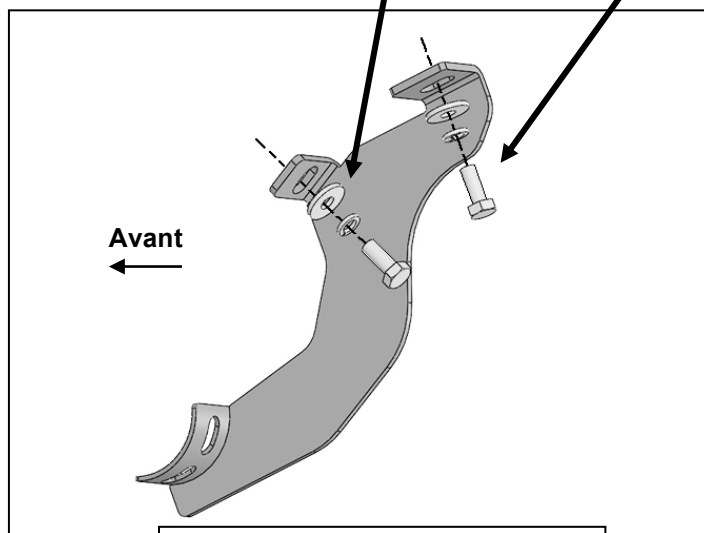

(Fig. 2) Installation du support de fixation côté conducteur/gauche

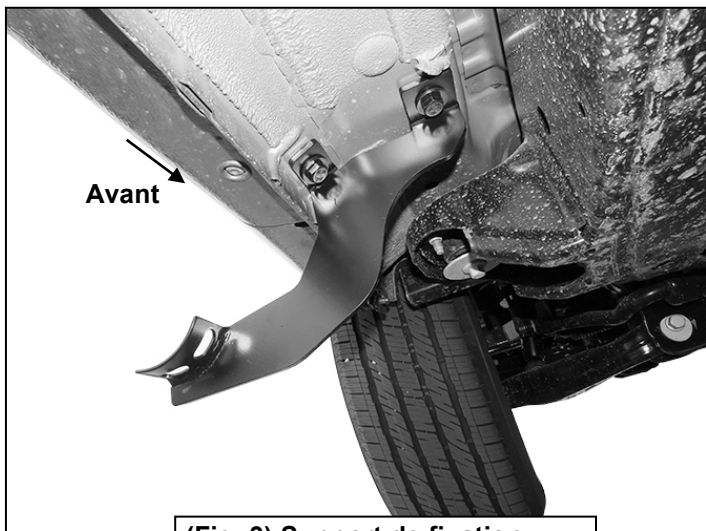

(Fig. 3) Support de fixation côté conducteur/gauche monté

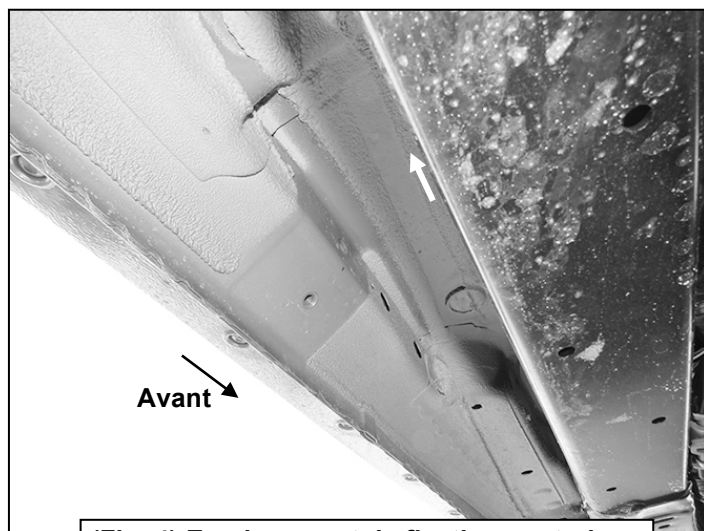

(Fig. 4) Emplacement de fixation central côté conducteur/gauche

Illustration de l'installation côté conducteur/gauche

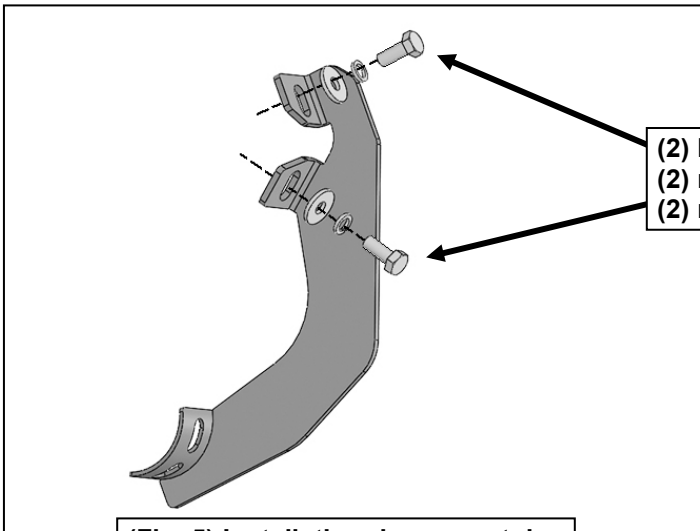

- (2) boulons à tête hexagonale de 10 mm
- (2) rondelles de blocage de 10 mm
- (2) rondelles plates de 10 mm

(Fig. 5) Installation du support de fixation central et arrière côté conducteur/gauche

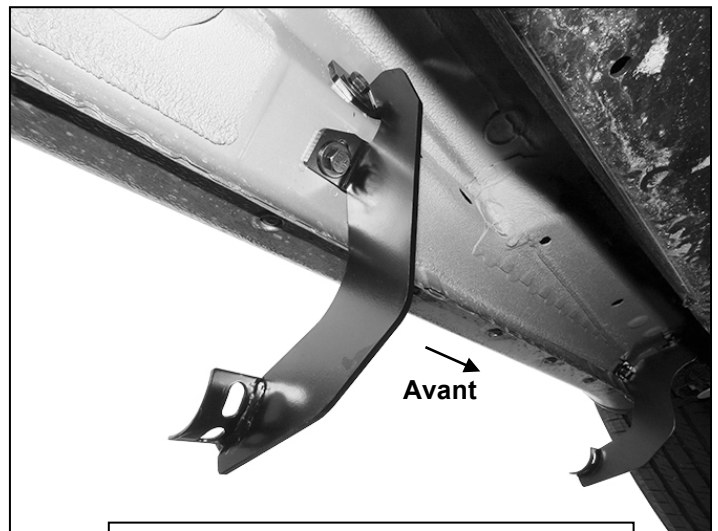

(Fig. 6) Support de fixation central côté conducteur/gauche installé

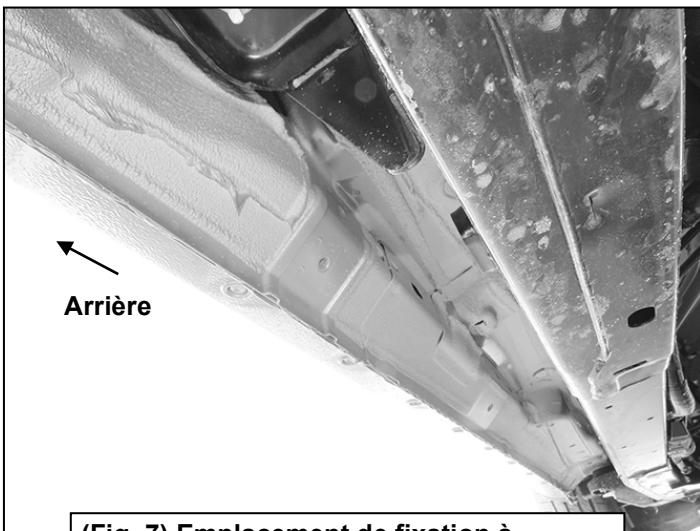

(Fig. 7) Emplacement de fixation à l'arrière côté conducteur/gauche

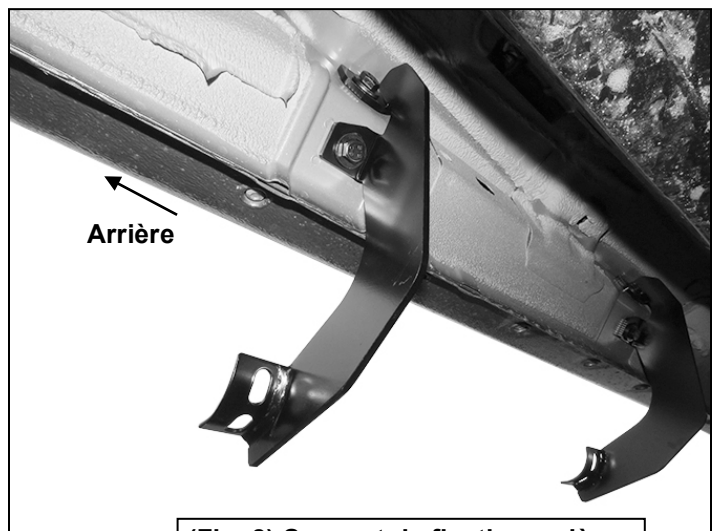

(Fig. 8) Support de fixation arrière côté conducteur/gauche installé

Illustration de l'installation côté conducteur/gauche

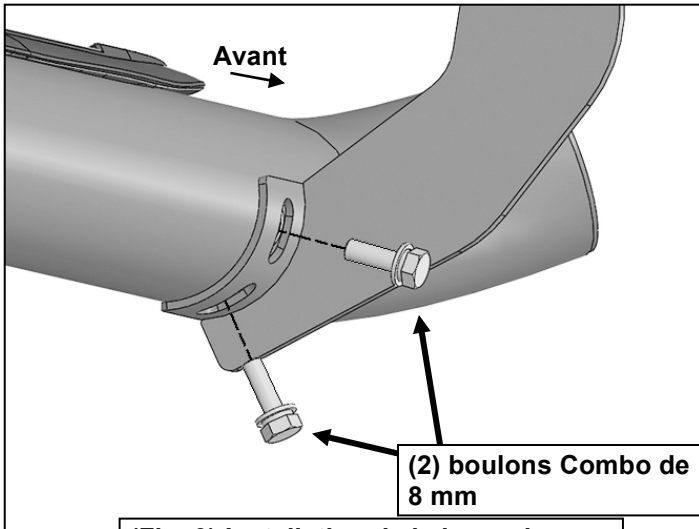

(Fig. 9) Installation de la barre de protection côté conducteur/gauche

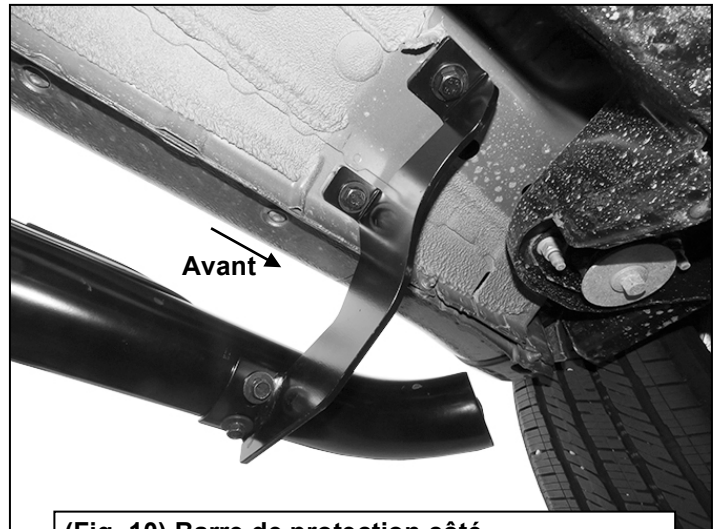

(Fig. 10) Barre de protection côté conducteur/gauche installée sur le support de fixation avant

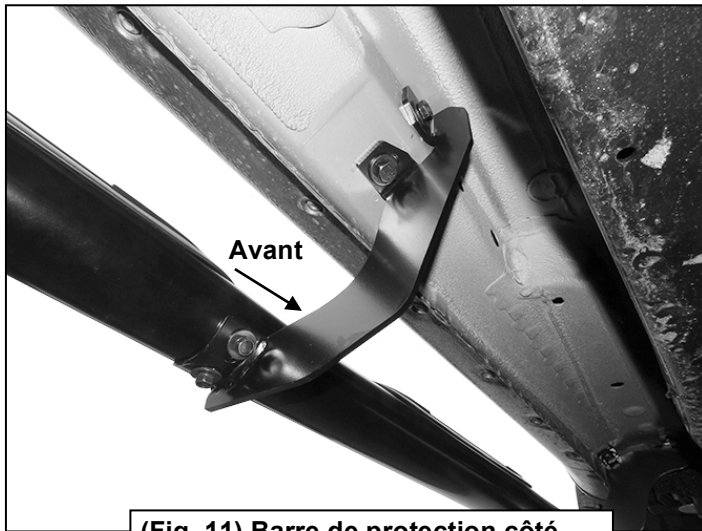

(Fig. 11) Barre de protection côté conducteur/gauche installée sur le support de fixation central

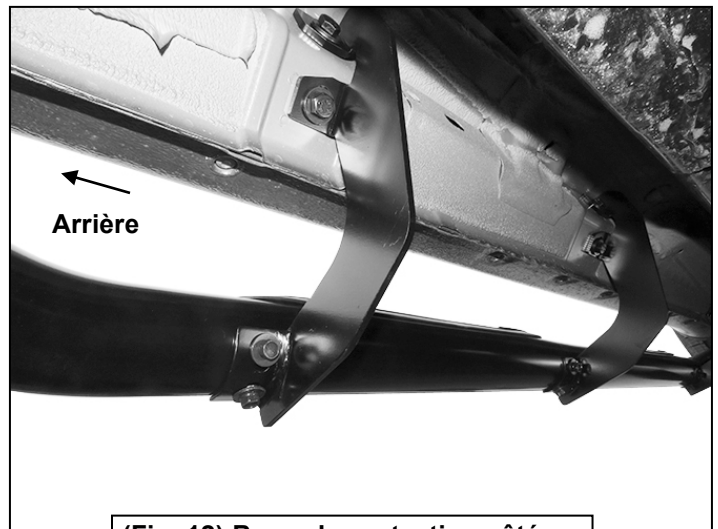

(Fig. 12) Barre de protection côté conducteur/gauche installée sur le support de fixation arrière

LISTA DE PIEZAS:

1	Estribo tubular izquierdo/del lado del conductor	12	Pernos hexagonales de 10-1.5 mm x 25 mm
1	Estribo tubular derecho/del lado del pasajero	12	Arandelas de presión de 10 mm
2	Soportes de montaje frontal	12	Arandelas planas de 10 mm x 27 mm x 3 mm
4	Soportes de montaje central/trasero	12	Pernos combinados de 8-1.25 mm x 25 mm

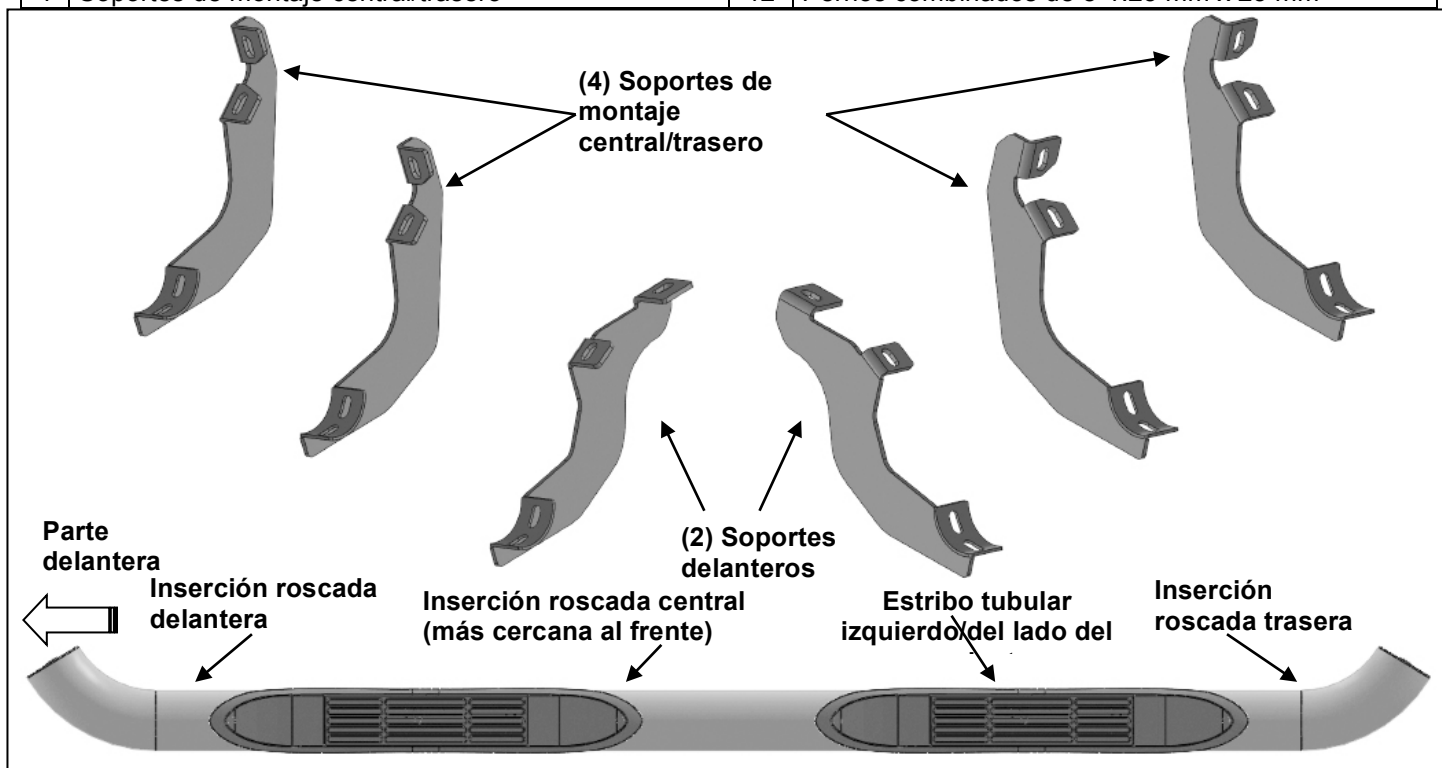

PROCEDIMIENTO:

1. **RETIRE EL CONTENIDO DE LA CAJA. VERIFIQUE QUE ESTÉN TODAS LAS PIEZAS. LEA TODAS LAS INSTRUCCIONES CON CUIDADO ANTES DE COMENZAR LA INSTALACIÓN.**
2. Comenzando desde debajo del panel del lado del conductor/lado izquierdo del balancín interno, ubique los orificios de montaje roscados en el panel del balancín (**Figura 1**). Retire los tapones de plástico que cubren los orificios de montaje. Seleccione el soporte de montaje frontal derecho/del lado del pasajero, (**Figura 2**). Atornille con (2) pernos hexagonales de 10 mm, (2) arandelas de presión de 10 mm y (2) arandelas planas de 10 mm, (**Figuras 2 y 3**). No ajuste los componentes en este momento.
3. Localice los orificios de montaje roscados del centro. Seleccione (1) soporte de montaje central/trasero. Atornille con (2) pernos hexagonales de 10 mm, (2) arandelas de presión de 10 mm y (2) arandelas planas de 10 mm, (**Figuras 4 a 6**). No ajuste los componentes en este momento.
4. Repita el **Paso 3** para instalar el soporte de montaje trasero, (**Figuras 5, 7 y 8**).
5. Desenvuelva el estribo tubular izquierdo/del lado del conductor. Fije el estribo tubular a los soportes de montaje con (6) pernos combinados de 8 mm. No ajuste los componentes en este momento, (**Figuras 9 a 12**). **IMPORTANTE:** No deslice ni gire el estribo tubular en las horquillas; de lo contrario, se podría dañar el acabado.
6. Nivele y ajuste el estribo tubular, y ajuste todos los componentes.
7. Repita los **Pasos 2 a 6** para instalar en el lado derecho/del pasajero.
8. Inspeccione de manera periódica la instalación para asegurarse de que todos los componentes estén seguros y ajustados.

Para proteger su inversión, no utilice ningún tipo de abrillantador o cera que pueda contener abrasivos que podrían dañar el acabado. **Para acero inoxidable**, se recomienda utilizar abrillantador de aluminio para pulir pequeños arañazos y rayones en el acabado. Se puede utilizar jabón suave para limpiar el estribo tubular.

Ilustración de la instalación del lado del conductor/izquierdo

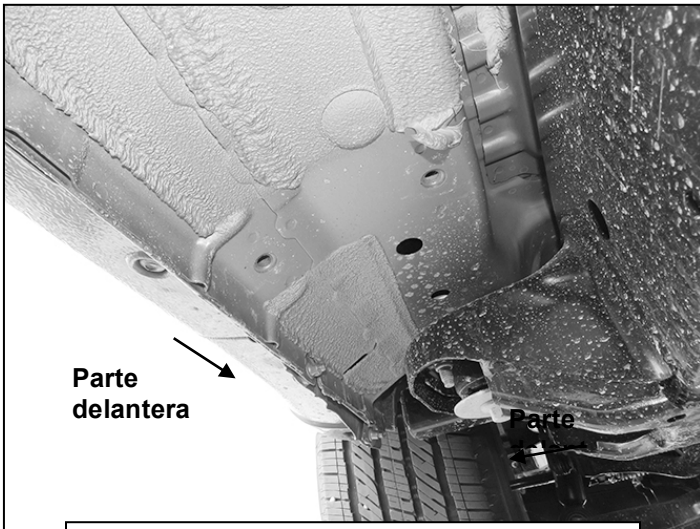

(Fig. 1) Ubicación del montaje frontal izquierdo/del lado del conductor

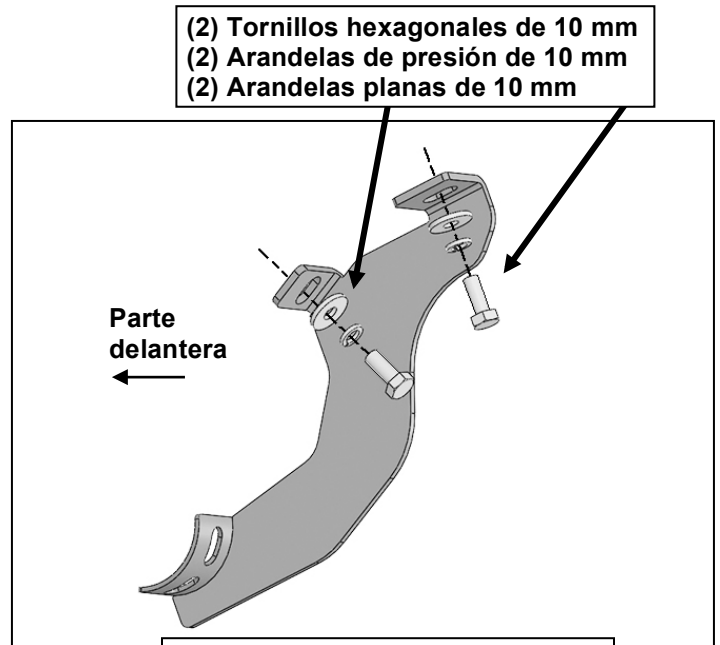

(Fig. 2) Instalación del soporte de montaje frontal izquierdo/del lado del conductor

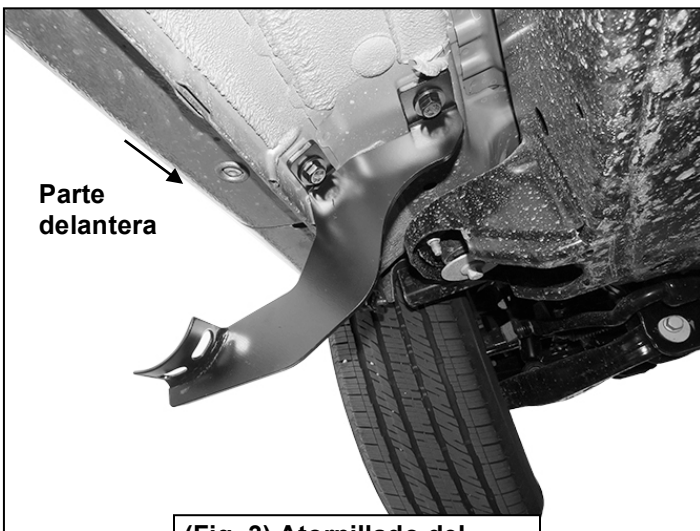

(Fig. 3) Atornillado del soporte de montaje frontal izquierdo/del lado del conductor

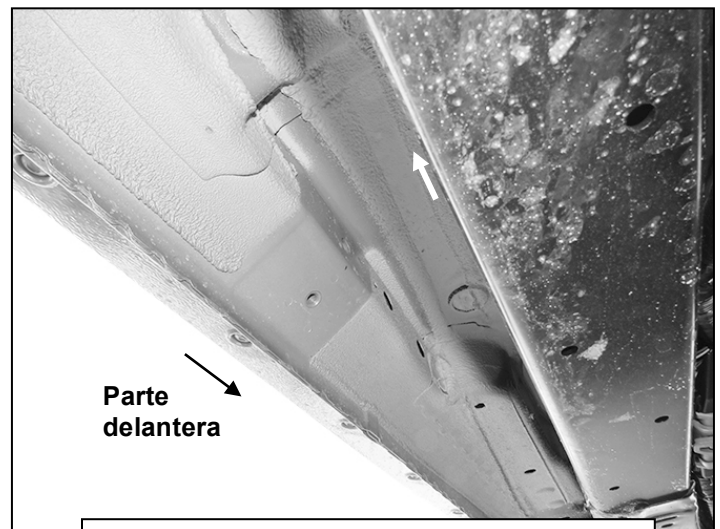

(Fig. 4) Ubicación del montaje central del lado izquierdo/del conductor

Ilustración de la instalación del lado del conductor/izquierdo

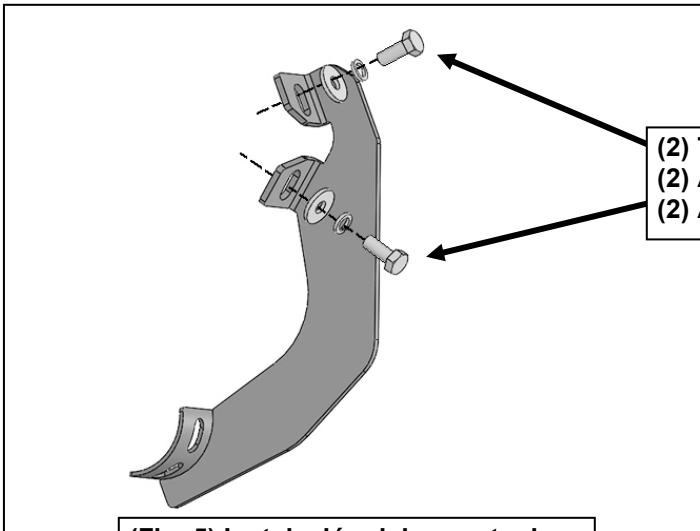

(2) Tornillos hexagonales de 10 mm
(2) Arandelas de presión de 10 mm
(2) Arandelas planas de 10 mm

(Fig. 5) Instalación del soporte de montaje trasero y central izquierdo/del lado del conductor

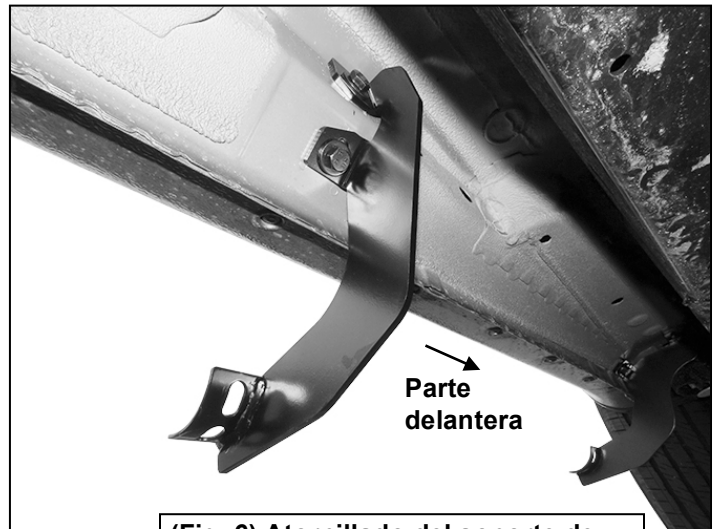

(Fig. 6) Atornillado del soporte de montaje central izquierdo/del lado del conductor



(Fig. 7) Ubicación del montaje trasero del lado izquierdo/del conductor

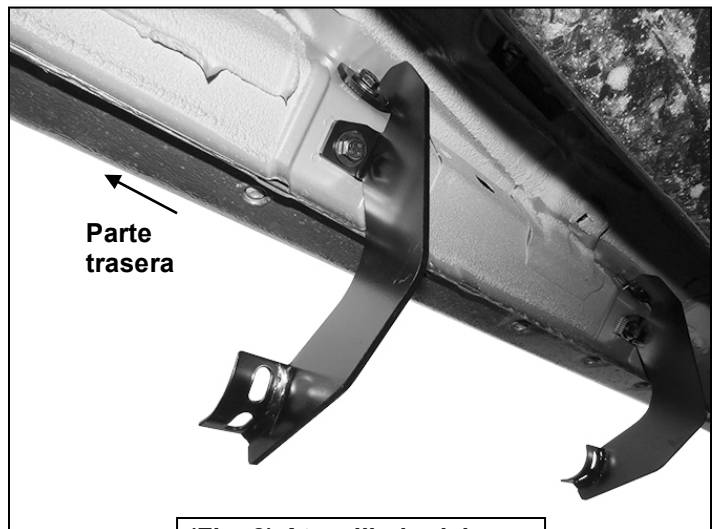

(Fig. 8) Atornillado del soporte de montaje trasero

Ilustración de la instalación del lado del conductor/izquierdo

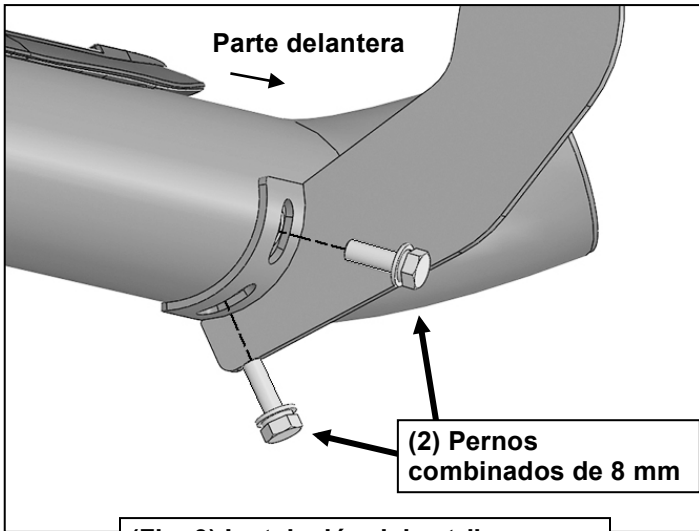

(Fig. 9) Instalación del estribo tubular izquierdo/del lado del conductor

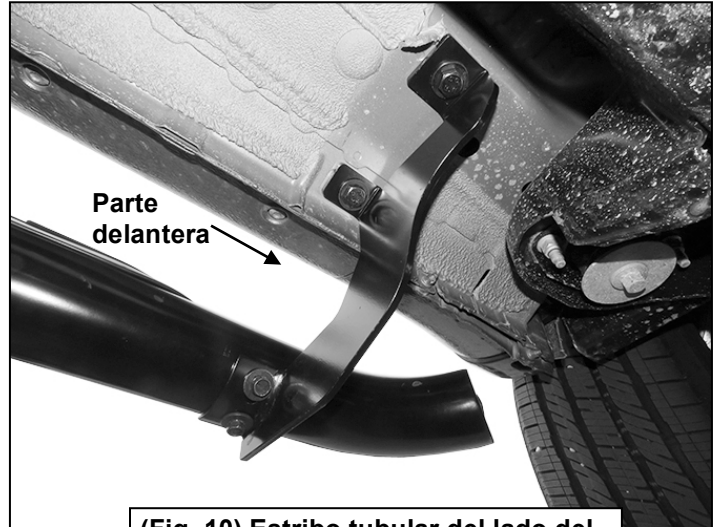

(Fig. 10) Estribo tubular del lado del conductor/izquierdo instalado al soporte de montaje frontal



(Fig. 11) Estribo tubular del lado del conductor/izquierdo instalado al soporte de montaje central

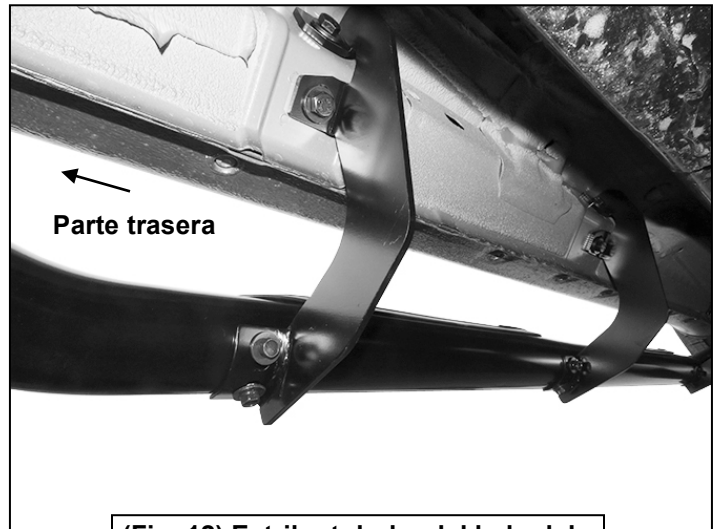

(Fig. 12) Estribo tubular del lado del conductor/izquierdo instalado al soporte de montaje trasero