



# GM UNDERRAIL BEDLINER/TAILGATE COVER



Part No. 21020X, 21022X, 21024X



Do not over tighten as screws can be stripped out.



30-60 min



CUTTING NOT REQUIRED



DRILLING REQUIRED



REMOVE CONTENTS FROM BOX. VERIFY ALL PARTS ARE PRESENT.



support@trailfx.com



READ INSTRUCTIONS CAREFULLY BEFORE STARTING INSTALLATION.



1 866 638 4870

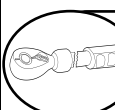

DO NOT OVER TORQUE. STANDARD OPERATING LOAD FOR TIGHTEN BODY MOUNT NUTS & BOLTS VARIES FROM 45 TO 65 FOOT POUND.



Limited Lifetime

## Tools Required

1/2" Socket Wrench,	#20 Torx driver,
Phillips Driver.	Electric Drill,

### 1. INSTALLATION PROCEDURE:

#### WARNING:

- Do not transport a pickup truck facing backward with a liner installed.
- Air can get under the liner which may result in the liner coming out of the truck and causing damage or injury.

#### Truck Box Preparation:

- Clean truck box of all foreign matter and open any floor drains to ensure ventilation and moisture drainage.

#### NOTE:

- Bed liner can be installed by one person. However, using two people is recommended by the manufacturer.

### 2. Tailgate Cover Installation Steps

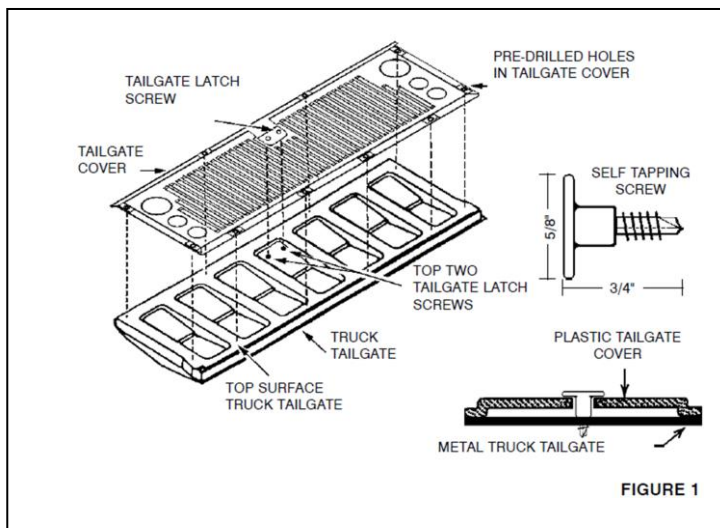

#### STEP 1

Remove the 2 existing factory installed screws from tailgate latch plate.

#### STEP 2

Center plastic tailgate cover on truck tailgate. Insert and tighten the two screws in the two center holes of tailgate.

#### STEP 3

Center a self-drilling screw in a pre-drilled hole in the tailgate cover. Fasten the screw to the tailgate with a power screwdriver (see Figure 1).

**Do not over tighten because the screw threads can be Stripped easily.**

#### STEP 4

Repeat Step 3 to remaining hole locations until all are completed.

### 3. Bedliner Installation Steps

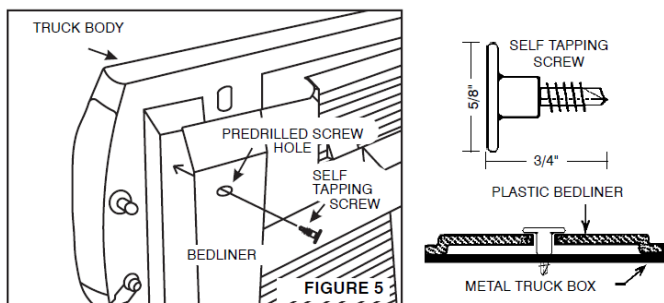
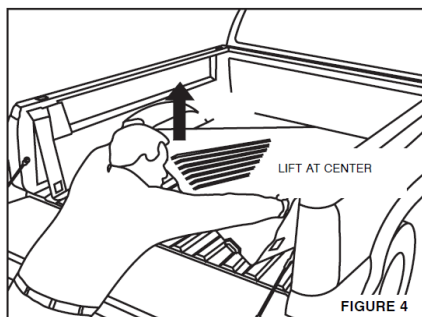
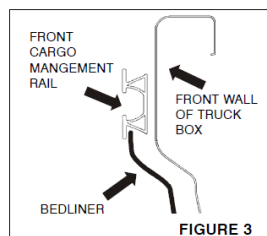
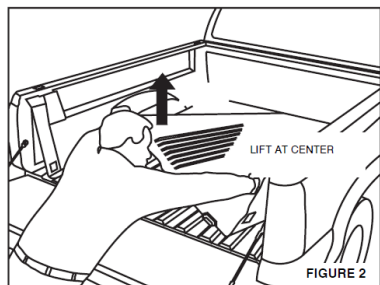
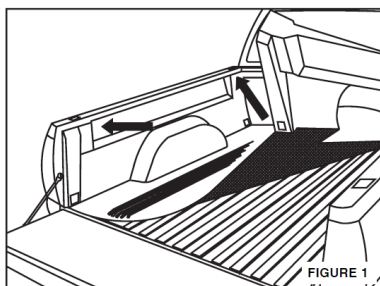

#### For Trucks without Cargo Management Rails

##### STEP 1

Place bedliner in truck box. While standing beside truck at approximately the center of box area, lift side of bedliner up at a 45 degree angle so that the opposite side slips under the siderail of pickup truck (See FIGURE 1). A second person may be required to help slip the wall of the bedliner under the sidewall of the truck box.

##### STEP 2

Stand at the rear of pickup (center) and lift the center of bedliner floor up. Have a second person push bedliner wall under siderail of the pickup truck (see Figure 2). Release bedliner floor. (Make sure front rail of bedliner is completely over the front rail of truck box.)

#### For Trucks with Cargo Management Rails

##### STEP 1A

Place bedliner in truck box. While standing at the rear of the truck, lift the rear edge of the bedliner up at a 45 degree angle so the front edge of the bedliner slides under the bottom edge of the front cargo management rail. Lower bedliner floor once front edge of bedliner is seated behind front cargo management rail (see Figure 3).

##### STEP 2A

Stand at the rear of pickup (center) and lift the center of bedliner floor up. Have a second person push bedliner wall under cargo management rail of the pickup truck (see Figure 4). Repeat process to opposite side of bedliner. Release bedliner floor.

#### Continue For All Trucks

##### STEP 3

Press the bedliner firmly against the truck body. Center a selfdrilling screw in a pre-drilled hole in the bedliner. Fasten the screw to the truck box wall with a power screwdriver (See Figure 5).

**DO NOT OVER TIGHTEN BECAUSE THE SCREW THREADS CAN BE STRIPPED EASILY.**

##### STEP 4

**(For all trucks)** Repeat Step 3 to remaining hole location on opposite side.



## COUVERTURE DU GM UNDERRAIL BEDLINER/TAILGATE



Part No. 21020X, 21022X, 21024X

### Outils nécessaires

Clé à douille de 12,7 mm (1/2 po),	Mandrin Torx n° 20
Perceuse électrique,	Tournevis à pointe cruciforme.

## 1. Préparation pour installation

### AVERTISSEMENT:

- Ne transportez pas, dans le sens contraire de la marche, un camion équipé d'une doublure de caisse.
- De l'air peut pénétrer sous la doublure qui risque alors de se détacher et de causer des dommages ou des blessures.

### Préparation de la benne du pick-up:

- Lavez la benne du pick-up et ouvrez les drains au sol afin d'assurer une bonne ventilation et l'élimination de l'humidité.

### NOTE:

- La doublure peut être installée par une seule personne. Cependant, le fabricant recommande qu'elle le soit par deux.

## 2. Installation de protège-hayon

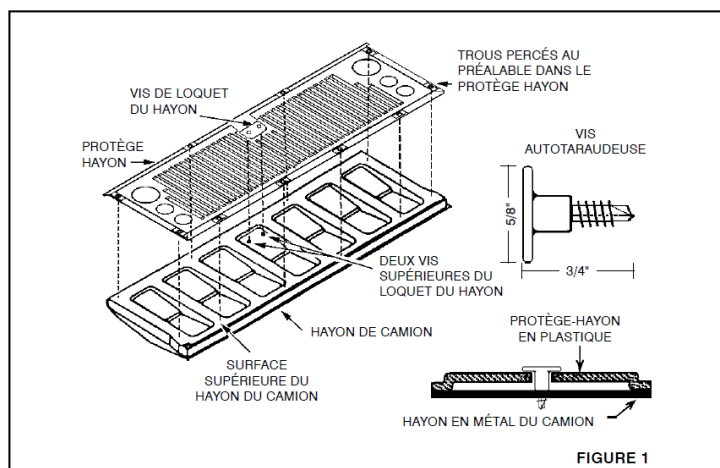

### ÉTAPE 1

Enlever de la plaque de loquet du hayon les 2 vis existantes qui ont été installées à l'usine.

### ÉTAPE 2

Centrer le protège-hayon en plastique sur le hayon du camion. Insérer et serrer les deux vis dans les deux trous centraux du hayon.

### ÉTAPE 3

Centrer une vis auto-perceuse dans un trou percé au préalable dans le protège-hayon. Fixer la vis au hayon à l'aide d'un tournevis électrique (se reporter à la Figure 1).

**Ne pas serrer à l'excès, puisque les filets de la vis peuvent devenir foirés facilement.**

### ÉTAPE 4

Reprendre l'étape 3 au reste des emplacements des trous jusqu'à ce que le processus soit achevé.

### 3. Doublure de caisse à poser sous les longerons

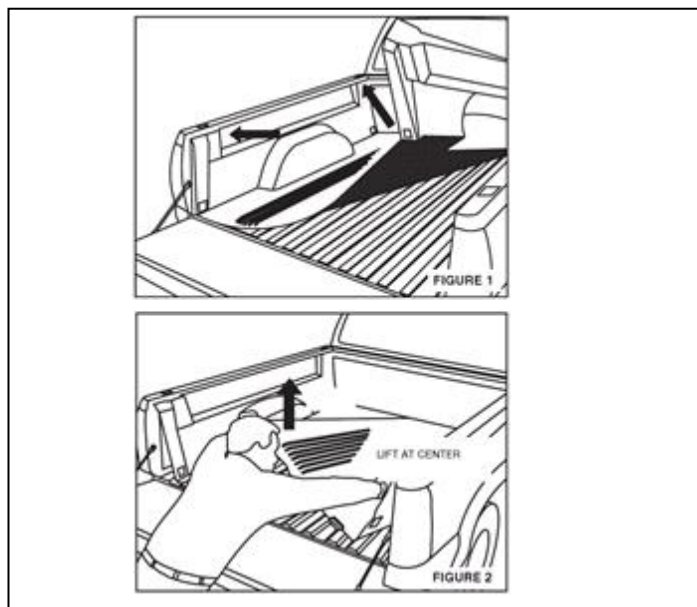

#### Camions sans glissières de gestion des bagages

##### ÉTAPE 1

Placer la doublure dans la caisse du camion. En se tenant debout à côté du camion, environ au centre de la caisse, soulever le côté de la doublure de caisse à un angle de 45 degrés de manière à faire glisser le côté opposé en dessous du longeron de la camionnette (se reporter à la Figure 1). Il se peut qu'il soit nécessaire qu'une deuxième personne aide à faire glisser la paroi de la doublure de caisse en dessous de la paroi latérale de la caisse du camion.

##### ÉTAPE 2

Se tenir à l'arrière (au centre) de la camionnette et soulever le centre du plancher de la doublure de caisse. Demander à une deuxième personne de pousser la paroi de la doublure de caisse en dessous du longeron de la camionnette (se reporter à la Figure 2). Relâcher le plancher de la doublure de caisse. (S'assurer que le rail avant du bedliner est complètement au-dessus du rail avant de la boîte de camion.)

#### Camions avec glissières de gestion des bagages

##### ÉTAPE 1A

Placer la doublure dans la caisse du camion. En se tenant debout à l'arrière du camion, soulever le rebord arrière de la doublure de caisse à un angle de 45 degrés de manière à ce que le rebord avant de la doublure glisse en dessous du rebord inférieur de la glissière de gestion des bagages avant. Une fois que le rebord avant de la doublure de caisse est logé derrière la glissière de gestion des bagages avant, abaisser le plancher de la doublure de caisse (se reporter à la Figure 3).

##### ÉTAPE 2A

Se tenir à l'arrière (au centre) de la camionnette et soulever le centre du plancher de la doublure de caisse. Demander à une deuxième personne de pousser la paroi de la doublure de caisse en dessous de la glissière de gestion des bagages de la camionnette (se reporter à la Figure 2). Reprendre le processus sur le côté opposé de la doublure de caisse. Relâcher le plancher de la doublure de caisse.

#### Poursuivre pour tous les camions

##### ÉTAPE 3

Presser la doublure de caisse solidement contre la carrosserie du camion. Centrer une vis auto-perceuse dans un trou percé au préalable dans la doublure de caisse. Fixer la vis à la paroi de la caisse de camion à l'aide d'un tournevis électrique (se reporter à la Figure 5).

**NE PAS SERRER À L'EXCÈS, PUISQUE LES FILETS DE LA VIS PEUVENT DEVENIR FOIRÉS FACILEMENT.**

##### ÉTAPE 4

**(Pour tous les camions)** Reprendre l'étape 5 à l'emplacement du dernier trou sur le côté opposé.

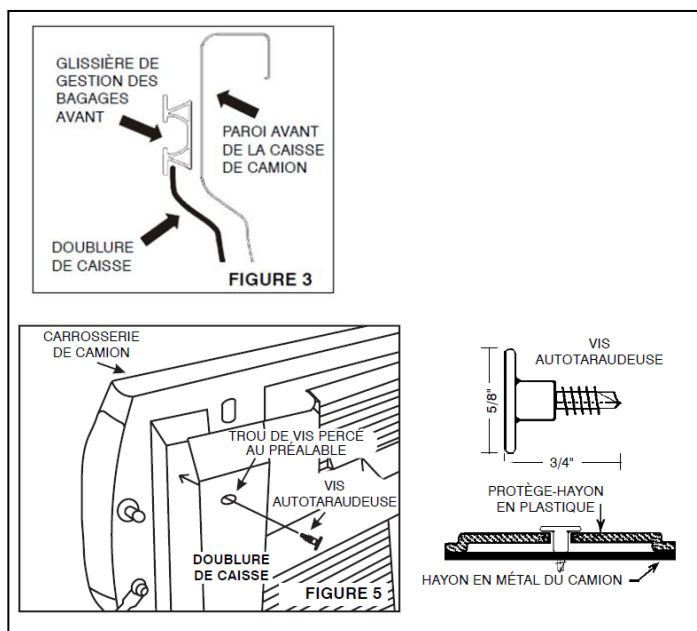



## MONTAJE EN CAMIONETA GM DEL BEDLINER POR DEBAJO DE LA BARANDA Y DE LA CUBIERTA DE LA COMPUERTA



Part No. 21020X, 21022X, 21024X

### Herramientas necesarias:

Llave de copa de 1/2",	Destornillador Torx No. 20
Taladro eléctrico	Destornillador Phillips.

### 1. Preparación para la instalación:

#### ADVERTENCIA:

- No transporte una camioneta apuntando hacia atrás con un forro instalado.
- Se puede meter aire debajo del forro, lo cual puede hacer que el forro se despegue de la camioneta y ocasione

#### Preparación de la caja de la camioneta:

- Limpie la caja de la camioneta de toda materia extraña y abra los desagües del piso para asegurar la ventilación y el drenaje de la humedad.

#### NOTA:

- El forro puede instalarlo una sola persona. Sin embargo, el fabricante recomienda que lo hagan dos personas.

### 2. Pasos de instalación de la cubierta de la compuerta trasera

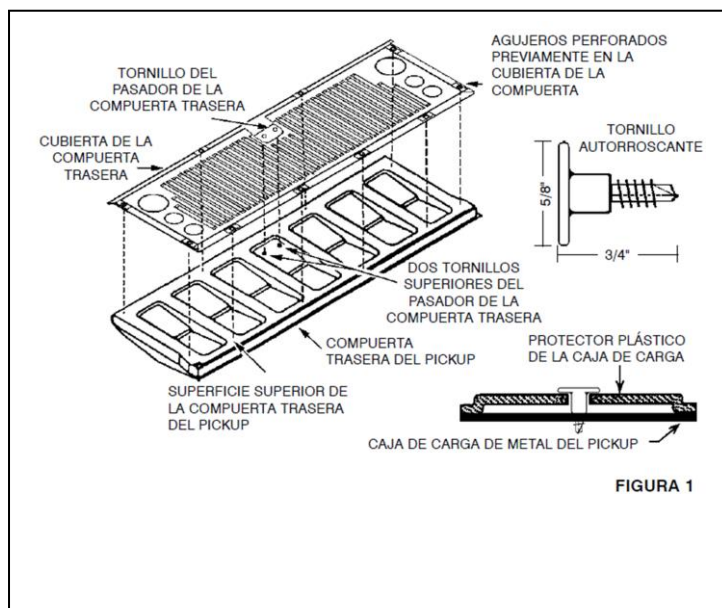

#### PASO 1

Quite los 2 tornillos existentes instalados en fábrica de la placa del pasador de la compuerta trasera.

#### PASO 2

Centre la cubierta plástica de la compuerta trasera en la compuerta trasera del pickup. Inserte y apriete los dos tornillos en los dos agujeros centrales de la compuerta trasera.

#### PASO 3

Centre un tornillo autorroscante en un agujero perforado previamente en la cubierta de la compuerta trasera. Apriete el tornillo a la compuerta trasera con un destornillador eléctrico (consulte la figura 1).

**No apriete excesivamente ya que las roscas del tornillo se pueden dañar fácilmente.**

#### PASO 4

Repita el paso 3 en las ubicaciones de los agujeros restantes hasta que haya terminado.

### 3. Pasos de la instalación Bedliner

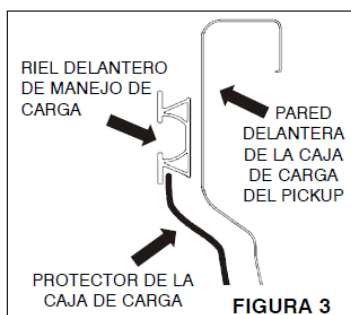
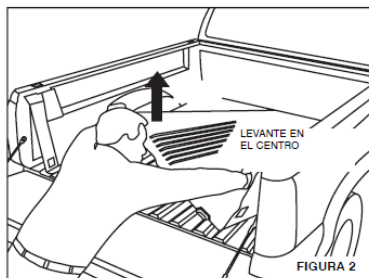
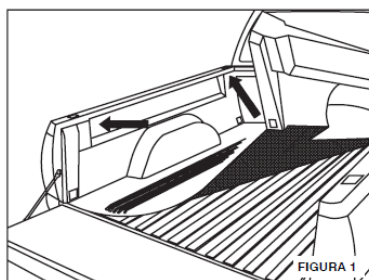

#### Para los pickups sin rieles de manejo de carga

##### PASO 1

Coloque el protector en la caja de carga del pickup. Mientras esté junto al pickup aproximadamente en el centro del área de la caja de carga, levante la parte lateral del protector de la caja de carga en un ángulo de 45 grados a fin de que el lado opuesto se deslice debajo del riel lateral del pickup (consulte la figura 1). Se necesita la ayuda de una segunda persona para deslizar la pared del protector de la caja de carga debajo de la pared lateral de la caja de carga del pickup.

##### PASO 2

Párese en la parte trasera del pickup (centro) y levante el centro de la base del protector de la caja de carga. Solicite a una segunda persona que empuje la pared del protector de la caja de carga debajo del riel lateral del pickup (consulte la figura 2). Suelte el piso del protector de la caja de carga. (Asegúrese bien de que la parte del bed liner que recubre la baranda delantera está totalmente colocada sobre la baranda delantera de la camioneta).

#### Para los pickups con rieles de manejo de carga

##### PASO 1A

Coloque el protector en la caja de carga del pickup. Mientras está parado en la parte trasera del pickup, levante el borde trasero del protector de la caja de carga a un ángulo de 45 grados a fin de que el borde delantero del protector de la caja de carga se deslice debajo del borde inferior del riel delantero de manejo de carga. Baje el piso del protector de la caja de carga una vez que esté asentado el borde delantero del protector de la caja de carga detrás del riel delantero de manejo de carga (consulte la figura 3).

##### PASO 2A

Párese en la parte trasera del pickup (centro) y levante el centro de la base del protector de la caja de carga. Solicite a una segunda persona que empuje la pared del protector de la caja de carga debajo del riel de manejo de carga del pickup (consulte la figura 2). Repita el proceso con el lado opuesto del protector de la caja de carga. Suelte el piso del protector de la caja de carga.

#### Continúe para todos los pickups

##### PASO 3

Presione firmemente el protector de la caja de carga contra la carrocería del pickup. Centre un tornillo autorroscante en un agujero perforado previamente en el protector de la caja de carga. Apriete el tornillo a la pared de la caja de carga con un destornillador eléctrico (consulte la figura 5).

**NO APRIETE EXCESIVAMENTE YA QUE LAS ROSCAS DEL TORNILLO SE PUEDEN DAÑAR FÁCILMENTE.**

##### PASO 4

(Para todos los pickups) Repita el paso 5 en la ubicación de agujeros restantes del lado opuesto.

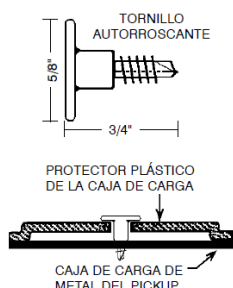
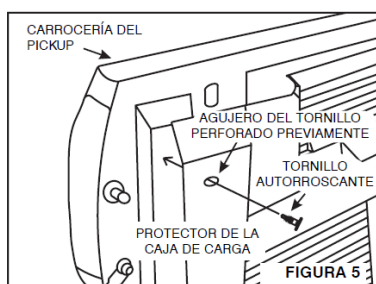

**PRODUCT CARE**

- Sweep any dirt and debris out of the bed of the truck. Pick up any items that may scratch the liner, such as rocks or large sticks.
- Inspect Bed liner on frequent basis to identify any damages.
- Clean the product with mild soap / cleaner to remove stains.
- While washing Rinse bed and tailgate thoroughly until no soap runs off the truck.

**FAQ's**

- 1. Will the bed feel hotter than the rest of the truck?**  
*No, protective coating shall help to keep it cooler than truck.*
- 2. Protective coating is used as an undercoating?**  
*Yes, it can be used.*
- 3. Is protective coating environmentally friendly?**  
*Yes, there is no possible health hazard and it is environment friendly*
- 4. Can I take it out Protective Coating?**  
*No, Protective coating is a permanent coating and can't be removed.*
- 5. Does the lining require special maintenance?**  
*No, it can be cleaned up with mild soap.*
- 6. Missing / Excess Hardware.**  
*Recheck hardware count as per the part list.*
- 7. Product not installing properly.**  
*Ensure make model year, cab length and bed size of your vehicle is listed in the application. All installation steps are followed correctly.*

Check out these other TrailFX Products!!

www.TrailFX.com



**SIDE BARS**



**ROCKER GUARD**



**BED RAILS**



**RUNNING BOARDS**

Keystone Automotive Operations Inc. (KAO) warrants this product to be free of defects in material and workmanship at the time of purchase by the original retail consumer. KAO disclaims any other warranties, express or implied, including the warranty of fitness for a particular purpose or an intended use. If the product is found to be defective, KAO may replace or repair the product at our option, when the product is returned prepaid, with proof of purchase. Alteration to, improper installation, or misuse of this product voids the warranty. KAO's liability is limited to repair or replacement of products found to be defective, and specifically excludes liability for any incidental or consequential loss or damage.